

edilizia

giardino

Gianazza Angelo S.p.a.



GREEN ROOF

**elemento modulare per la realizzazione
di giardini pensili**

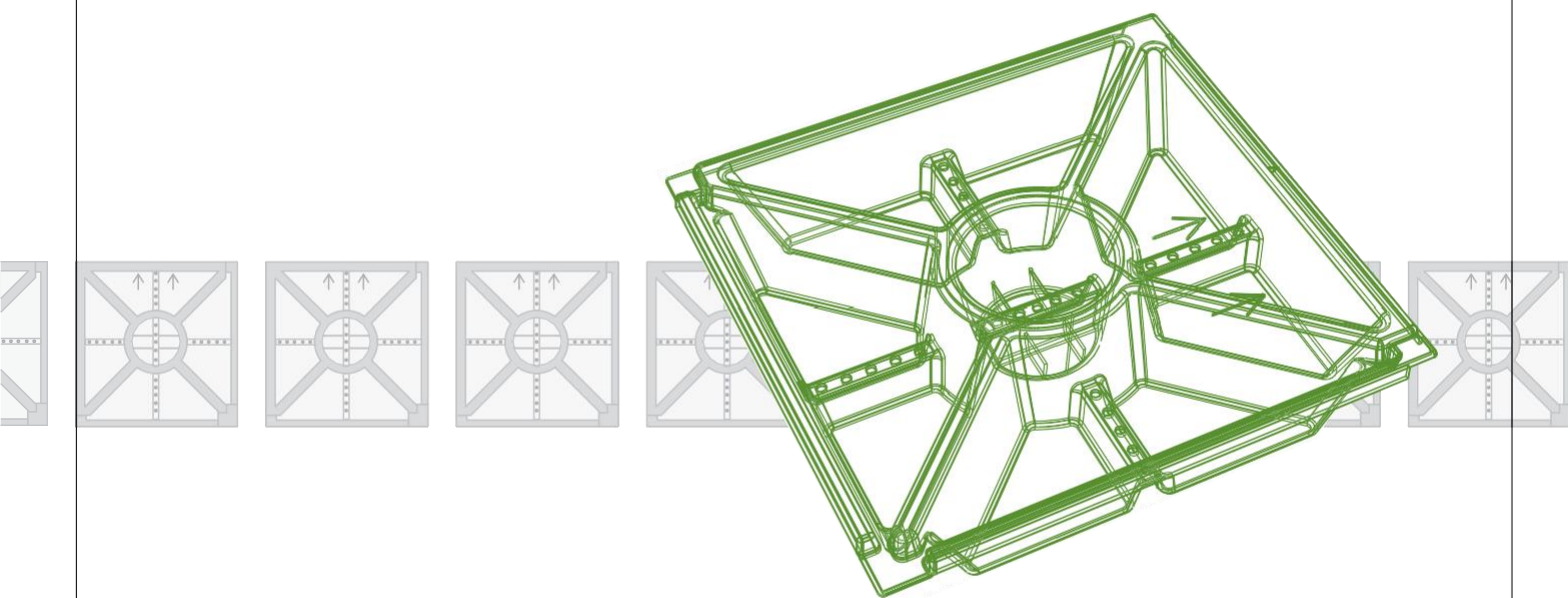

pratico, facile, veloce e semplice da posare



Favorisce la **coibentazione termica**

L'installazione di giardini pensili con **GREEN ROOF**, **migliora l'estetica** e **la qualità** della struttura su cui vengono realizzati; garantisce un notevole **abbattimento dell'inquinamento acustico**, favorisce la **riduzione delle polveri**, contribuisce alla **coibentazione dei locali** sottostanti **diminuendo la dispersione termica** o surriscaldamento in estate.



Risparmio **economico**

La realizzazione di un giardino pensile con **GREEN ROOF**, **giova alle strutture** di copertura (guaine, ecc...) rallentandone notevolmente l'invecchiamento, **proteggendole** dalle **intemperie**, dai **raggi diretti del sole** e dagli **sbalzi di temperatura**.



Elevata **versatilità**

Facile e veloce da posare grazie al suo sistema di aggancio, **GREEN ROOF** permette di realizzare giardini pensili in **poco tempo**; inoltre grazie alla sua struttura a vaschetta, consente di **trattenere l'acqua piovana o di irrigazione** rilasciandola lentamente al terreno, **eliminando quella in eccesso** dagli appositi fori.



ecologica

GREEN ROOF è prodotto con **materiale plastico riciclato** incorruttibile agli agenti atmosferici. Permette di **realizzare zone verdi** sui **tetti piani o con poca inclinazione** (15°- 18°) che abitualmente vengono lasciati rivestiti da guaine impermeabilizzanti o pavimentazioni.

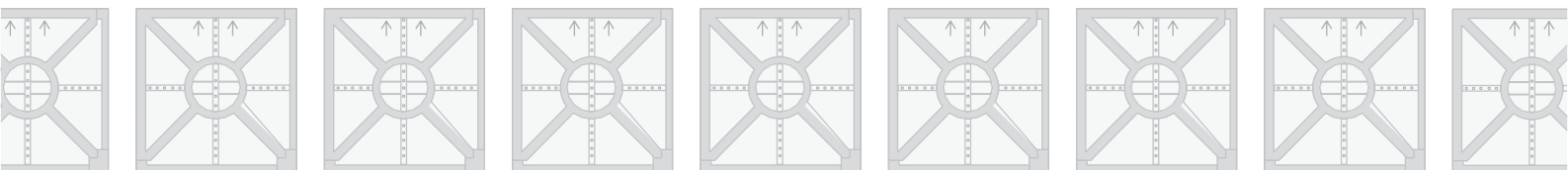

Dettagli

IMBALLI

Dimensione L x L x H (cm)	Peso Kg	Nr Pezzi Pallet = mq	Dimensioni Pallet (cm)	Nr. Pallet Bilico 13,6m	Nr. Pallet cont. 40'
38,5 x 38,5 x 8	0,80	600 = 88,8	80 x 120 x 230	33	26

ASSEMBLAGGIO

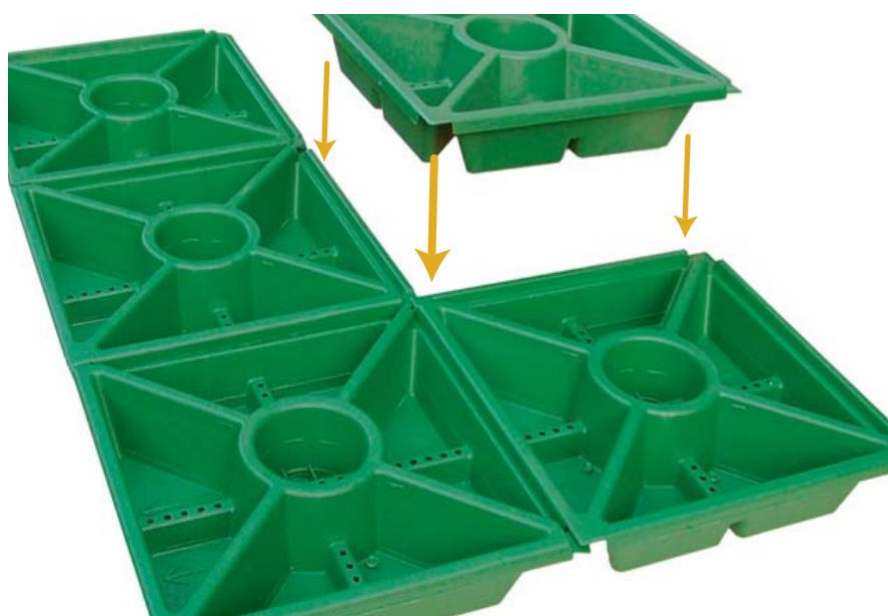

Assemblaggio

tenendo le frecce stampate sul pezzo sempre nella stessa direzione, questo si posa partendo da sinistra verso destra e dall'alto verso il basso.

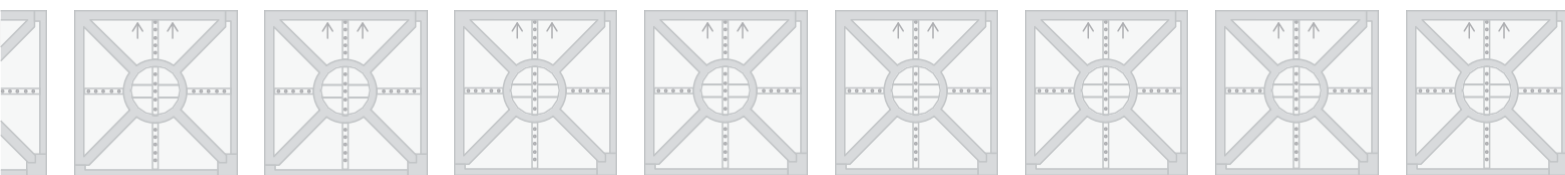

SCHEMA DI POSA

GREEN ROOF - sezione tipo per installazione

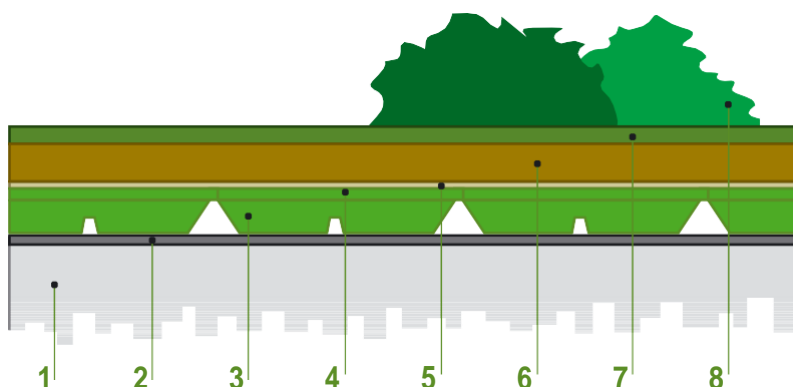

- 1 Copertura esistente
- 2 Guaina di impermeabilizzazione esistente
- 3 Green Roof
- 4 Pietrisco o Ghiaietto
- 5 Telo filtrante o geotessuto o t.n.t.
- 6 Terriccio preparato per giardini pensili
- 7 Manto erboso
- 8 Specie arbustive

Gianazza Angelo S.p.a.

via Enzo Pagani, 138

20025 Legnano (MI)

(Rescaldina - via per Castellanza)

tel. 0331-426322/311

fax: 0331-579515

www.gianazza.it

e-mail: gianazza@gianazza.it

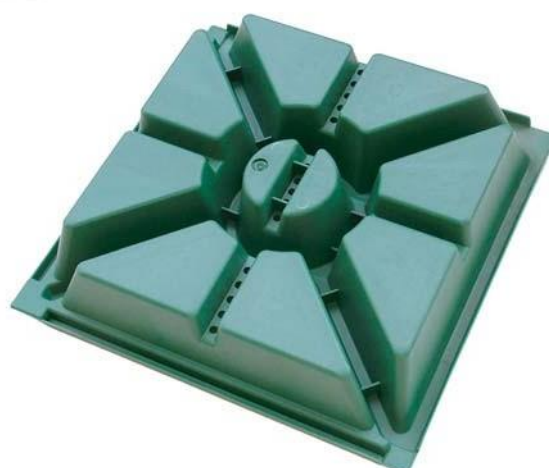
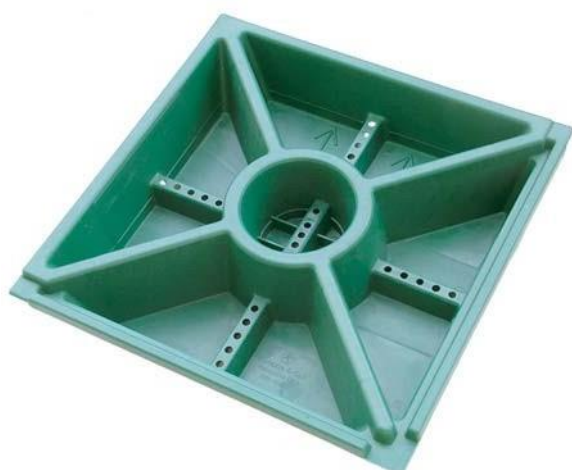
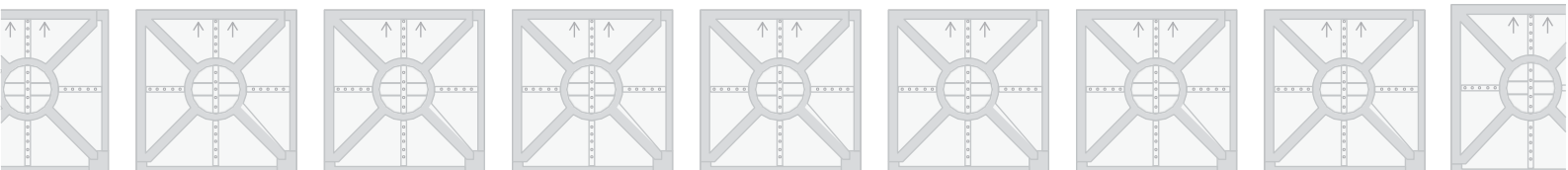

L'Azienda non risponde per usi impropri del prodotto.